



HPL POWERBOX150

34mm

Solution de rénovation
et prête pour un usage intensif



BOÎTE DE SOL ROBUSTE POUR UN USAGE INTENSIF

Idéale pour les sols à faible hauteur d'installation

La HPL Powerbox150 avec connexions Wieland GST18i3 a été spécialement développée pour les situations où la profondeur d'encastrement est limitée. Avec une hauteur de boîtier de seulement 34 mm, cette boîte de sol constitue une solution pratique pour les projets de rénovation, les transformations de bâtiments et d'autres applications où l'épaisseur disponible du sol est restreinte.

Grâce à sa conception peu profonde, la boîte de sol peut être intégrée facilement sans compromis sur la fonctionnalité ni sur l'esthétique.



Installation rapide avec une solution complète

La Powerbox150 est équipée de deux connecteurs Wieland GST18i3 pré-câblés pour un raccordement rapide et efficace. Son panneau de montage intègre ces deux connecteurs ainsi que deux découpes pour connecteurs de données. Le boîtier comporte également deux entrées défonçables pour conduits de Ø19 mm, positionnées de manière centrale et aussi bas que possible afin de préserver un maximum d'épaisseur de chape au-dessus des conduits. Un atout important pour garantir la solidité et la stabilité du sol.

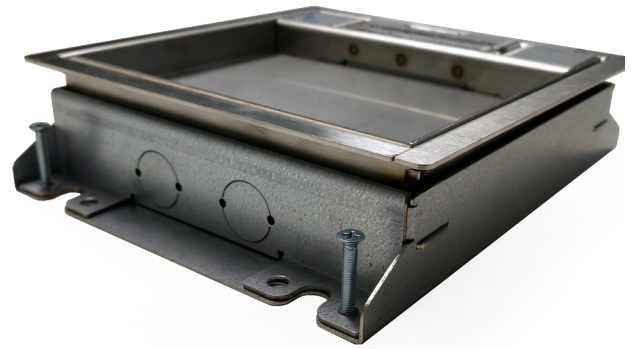
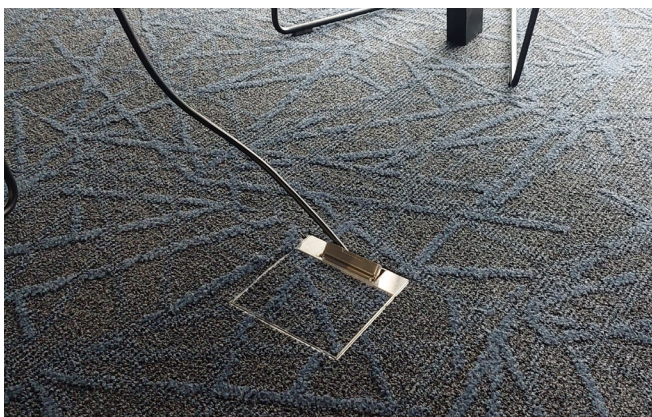

Couvercles réglables en hauteur

Différents jeux de couvercles sont disponibles pour la HPL Powerbox150, adaptés à divers revêtements de sol et situations d'utilisation. Les couvercles S15 et S15ZR sont réglables en hauteur de 39 à 54 mm, ce qui permet de les ajuster facilement à la structure finale du sol.

Pour les applications nécessitant une protection supplémentaire, le couvercle S25 IP54 est disponible. Réglable de 49 à 64 mm, il convient parfaitement aux espaces faisant l'objet d'un nettoyage humide régulier.

Vous bénéficiez ainsi d'une finition soignée et durable, parfaitement intégrée au sol.

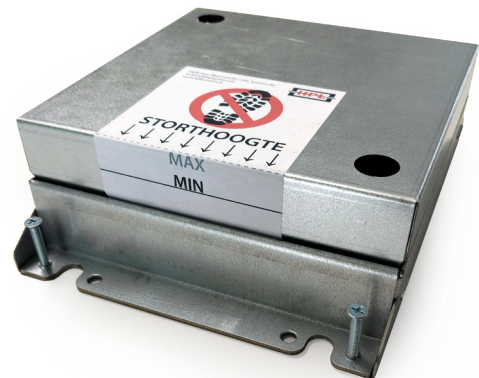

Développée pour un usage quotidien

Malgré sa faible hauteur d'encastrement, la HPL Powerbox150 offre la même facilité d'utilisation qu'une boîte de sol traditionnelle. Sa construction robuste garantit une solution fiable et durable, adaptée à un usage quotidien.

Grâce à sa conception compacte, à ses possibilités de raccordement flexibles et à ses couvercles réglables en hauteur, cette boîte de sol constitue un choix polyvalent pour les projets de rénovation comme de construction neuve nécessitant une faible épaisseur de sol.

COUVERCLES ET DIMENSIONS

Couvercle S15 en acier inoxydable
Insertion de sol 15 mm | Bordure pour moquette

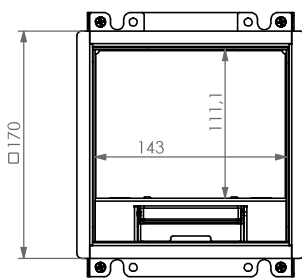
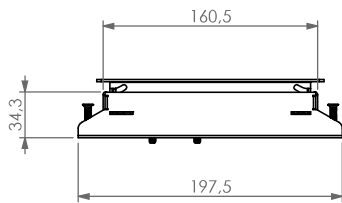
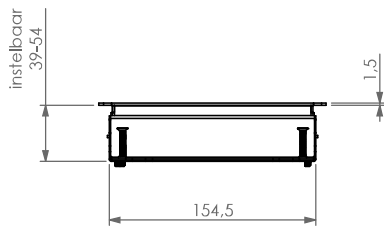

Couvercle S15ZR en acier inoxydable
Insertion de sol 15 mm | Sans bordure pour moquette

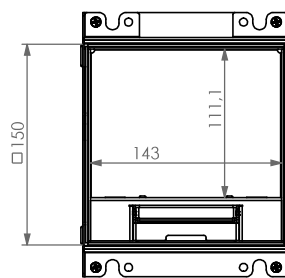
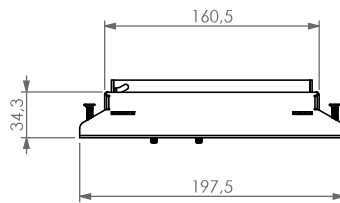
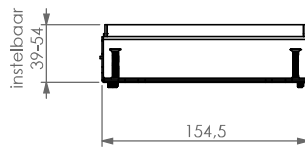

Couvercle S25 IP54 en acier inoxydable
Insertion de sol 25 mm | Bordure pour moquette

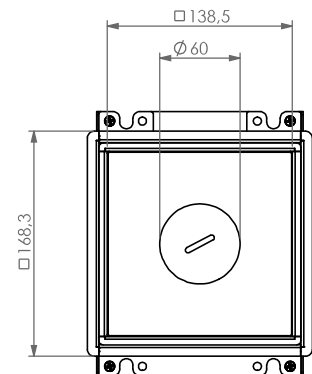
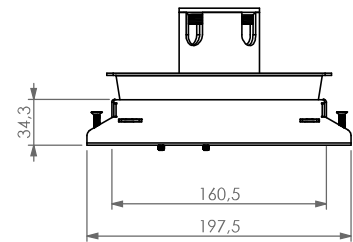
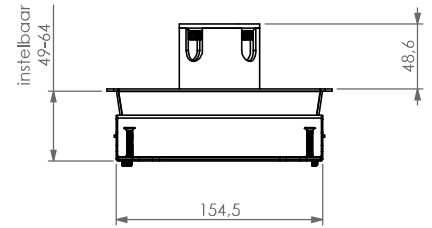

LIVRÉ SOUS UNE SEULE RÉFÉRENCE

Références des articles complets :



2x connecteurs châssis 3 pôles + 2x découpes de données 15 x 19,6 mm
Couvercle rabattable S15 en acier inoxydable
775.2321



2x connecteurs châssis 3 pôles + 2x découpes de données 15 x 19,6 mm
Couvercle rabattable S15ZR en acier inox
776.2321



2x connecteurs châssis 3 pôles + 2x découpes de données 15 x 19,6 mm
Couvercle S25 IP54 en acier inoxydable
777.2421

Powersets avec surface supérieure en acier inoxydable pour une charge admissible jusqu'à 1000 kg :

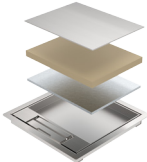

Powerset S15 couvercle en acier inoxydable
770.0015-7

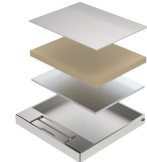

Powerset S15ZR couvercle en acier inoxydable
770.0015-7



Jeux de couvercles séparés (déjà inclus lors de la commande d'un article complet) :



Couvercle rabattable S15 en acier oxydable
770.0012



Couvercle rabattable S15ZR en acier oxydable
770.0015



Couvercle S25 IP54 en acier inoxydable
770.0020

